

## Q&A

Q1：2<sup>nd</sup>ステージ障害物の寸法を教えてください。

A1：

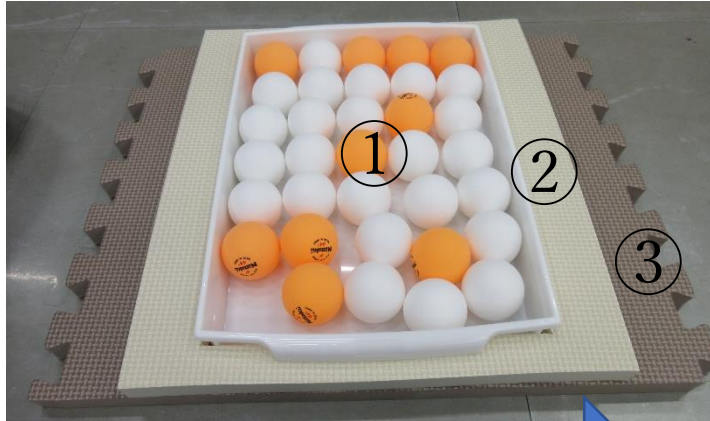

○ボールの大きさ  
ラージボール 44 mm  
○個数  
34 個

2<sup>nd</sup>ステージ① (A4トレイ)



2<sup>nd</sup>ステージ② (上段ジョイントマット)

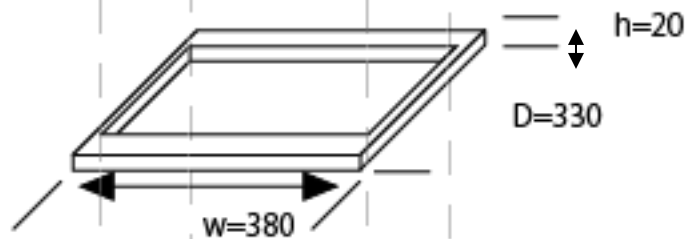

2<sup>nd</sup>ステージ③ (下段ジョイントマット)

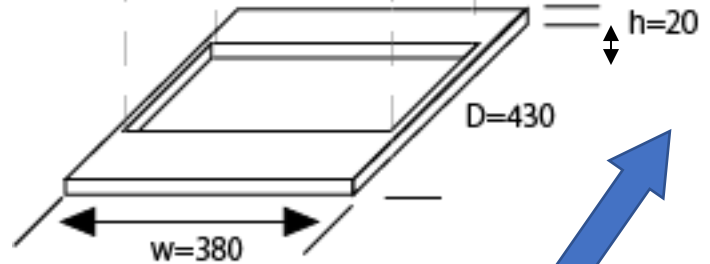

進行方向

Q2 : 3<sup>rd</sup> ステージの亚克力板の寸法を教えてください。

A2 : 亚克力板の 450 mm×450 mm×3 mm になります。

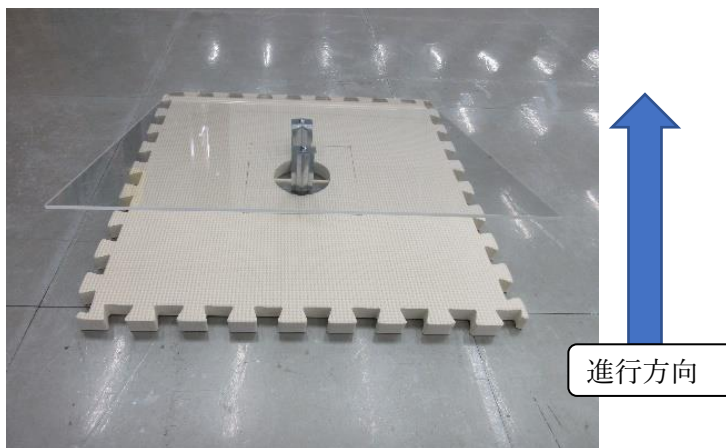

### 3<sup>rd</sup> ステージ① (亚克力板シーソー)

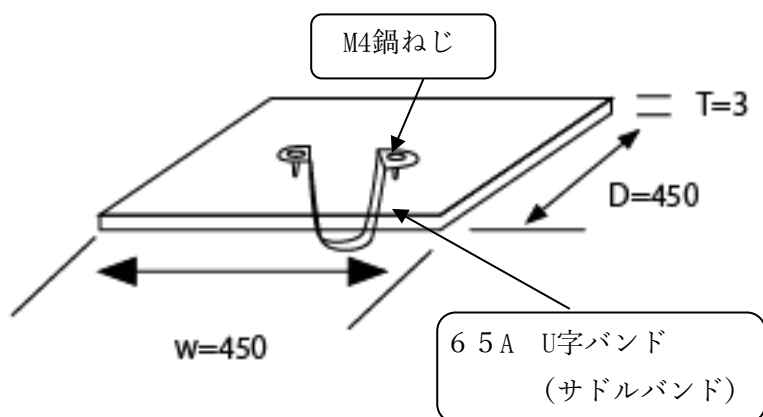

※U字バンドは製造メーカーにより寸法が異なります。

### 3<sup>rd</sup> ステージ② (亚克力板シーソーベース)

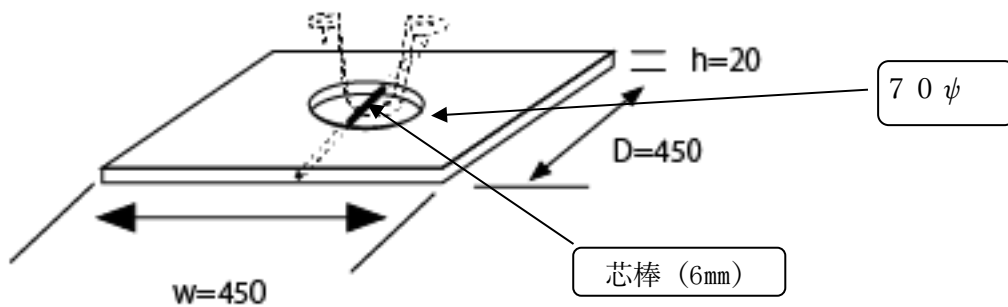

(Q2補足説明) 3<sup>rd</sup>ステージ障害物について

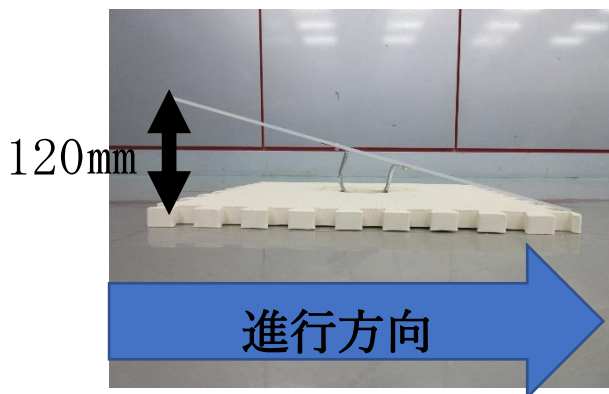

〈スタート時の障害〉  
スタート側が上がって  
いるシーソーをロボッ  
トアームなどで下に下  
げます。

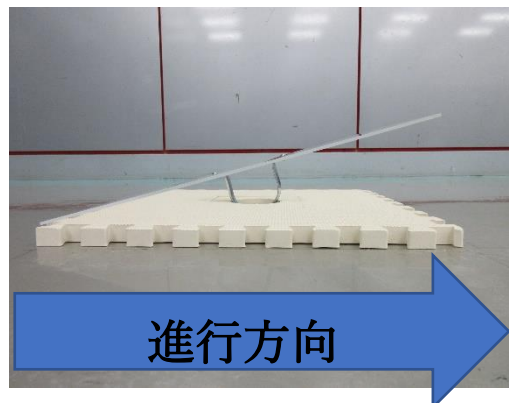

〈アームで下した障害〉  
下がったシーソーの上を  
渡り次のステージへ進み  
ます

Q3：図では、4<sup>th</sup>ステージのプラ段ボールが横の棒の高さと同じ長さですが、昨年と変更がありますか。

A3：確認したところ、現物と図面が異なっておりましたので開催要項図面及びコース図の訂正をさせていただきました。大変申し訳ありませんでした。

昨年と障害物現物の変更はありません。プラ段ボールの高さは、310mm。横の棒から 10mm上に出ています。マットからプラ段ボール上部までの高さ 320mmになります。

